

# P I E M O N T

DOSKONAŁA DO  
MODERNIZACJI DACHU!

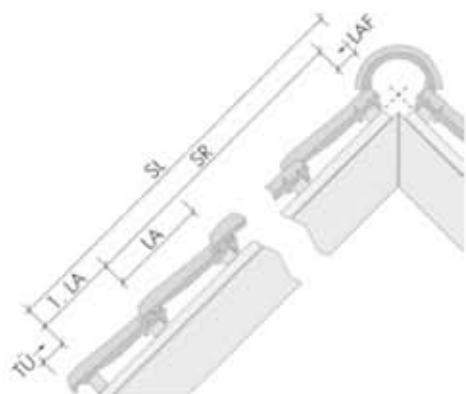

Dach ceramiczny.  
Informacje techniczne i wymiary.



**Roben**

Odbija błękit nieba:  
Dachówka  
PIEMONT Tobago  
czarnobrazowa  
glazurowana, tutaj  
z gąsiorami w kształcie  
koniczyny.

## PIEMONT

PRZESUWNA DACHÓWKA ZAKŁADKOWA

Smukła dachówka z niską falą i elegancko zakrzywionymi liniami. Nowoczesny, wysmakowany design łączy się z najważniejszą zaletą techniczną – przesuwnością. Specjalne zamki pozwalają na dużą różnicę między maksymalnym zsuwem a rozsuwem: aż 38 mm! Dzięki temu dachówki Piemont mogą być układane na latach o rozstawie od 365 mm do 403 mm. Podczas renowacji dachu jest to ogromny atut. Piemont sprawdzi się też na nowych dachach - ułatwia krycie trudnych miejsc, minimalizując ryzyko błędów wykonawczych. To prawdziwy produkt Premium wśród pokryć dachowych!



## Zalety dachówki PIEMONT:

- Bardzo duża tolerancja przesuwności na zamkach.** Rozstaw łąt, możliwy w zakresie 365 - 403 mm, oraz 8 mm przesuwności na zamku bocznym sprawiają, że dachówka PIEMONT pasuje na każdy dach, zarówno na nowy, jak i remontowany.
- Estetyczna linia dachówki** tworzy harmonijną powierzchnię dachu.
- Płaska powierzchnia dachu** stanowi bezpieczne, odporne na silne wiatry pokrycie.
- Zużycie od 10,1 do 11,2 szt./m<sup>2</sup>** (w zależności od rozstawu łąt) znacząco skraca czas krycia dachu.
- Perfekcyjnie zaprojektowane zamki** gwarantują maksymalne zabezpieczenie przed deszczem.
- Zwiększona wytrzymałość na zginanie** dzięki zastosowaniu najnowszych technologii prasowania i wypału dachówek.
- Niewielka waga dachówki** – ok. 4 kg/1szt. ułatwia pracę dekarzowi, a konstrukcja dachu jest mniej obciążona.
- Najwyższe standardy jakości:** powierzchnia angobowana i glazurowana.
- Elektroniczny system kontroli:** absolutnie pewna kontrola końcowa
- Kompletny asortyment akcesoriów dachowych:** od dachówek antenowych po zakończenia gąsiorów.

## Istotne dane dotyczące układania dachówek

### Podział dachu od okapu do kalenicy z zastosowaniem prawidłowej długości pokrycia dachu

Średnią powierzchnię pokrycia ustalamy na placu budowy używając dostarczonych dachówek, a następnie, przy uwzględnieniu deski szczytowej wykonujemy łątę dachowe. W celu ustalenia średniej długości pokrycia dachu układamy na placu budowy podwójny szereg 12 dachówek. Mierzymy je raz rozsunięte, drugi raz zsunięte, przy czym każdorazowo zmierzona zostaje całkowita długość 10 dachówek - L<sub>1</sub> i L<sub>2</sub>. Sumę dwóch długości dzielimy przez 20 i uzyskujemy średnią długość pokrycia = rozstaw łąt.

#### Średnia długość krycia

$$L = \frac{L_1 + L_2}{20}$$

### Podział dachu od deski szczytowej do deski szczytowej z prawidłową szerokością pokrycia

W tym przypadku dekarz ma bardzo ograniczone pole działania. Powierzchnia dachu do pokrycia musi być bardzo dokładnie podzielona (wytyczona), a dachówka musi być dopasowana. Średnia szerokość pokrycia podobnie jak długość pokrycia sprawdzana jest na placu budowy, tyle tylko, że teraz boczne zamki zachodzą na siebie. Pomiar wykonywany jest każdorazowo przy zamkach podwójnego szeregu 10 rozsuniętych lub zsuniętych dachówek.

#### Średnia szerokość krycia

$$B = \frac{b_1 + b_2}{20}$$

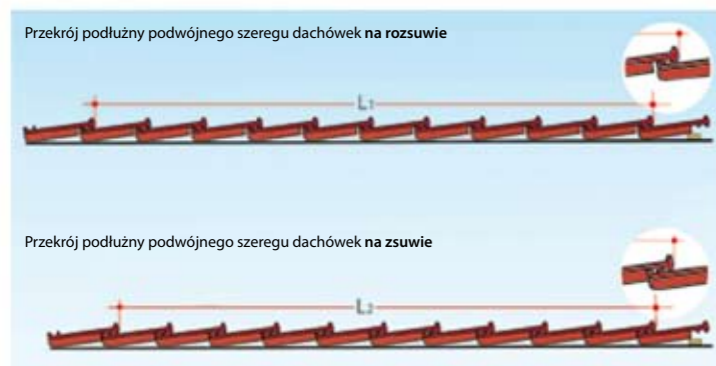

Orientacyjna długość pokrycia (cm) zgodnie z ilością szeregów dachówek powierzchniowych

1	2	3	4	5	6	7	8	9	10	11
38,4	76,8	115,2	153,6	192,0	230,4	268,8	307,2	345,6	384,0	422,4
12	13	14	15	16	17	18	19	20	25	30
460,8	499,2	537,6	576,0	614,4	652,8	691,2	729,6	768,0	960,0	1152,0

Orientacyjna szerokość pokrycia (cm) wg liczby szeregów dachówki bez GOZ albo podwójnej dachówki wieńczącej

1	2	3	4	5	6	7	8	9	10	11
24,5	49,0	73,5	98,0	122,5	147,0	171,5	196,0	220,5	245,0	269,5
12	13	14	15	16	17	18	19	20	25	30
294,0	318,5	343,0	367,5	392,0	416,5	441,0	465,5	490,0	612,5	735,0

## PIEMONT

### Przekrój dachu

Okap z głęboko umieszczoną rynną, gąsior z taśmą uszczelniającą. (Inne konstrukcje są możliwe zgodnie z zasadami rzemiosła dekarzkiego.)

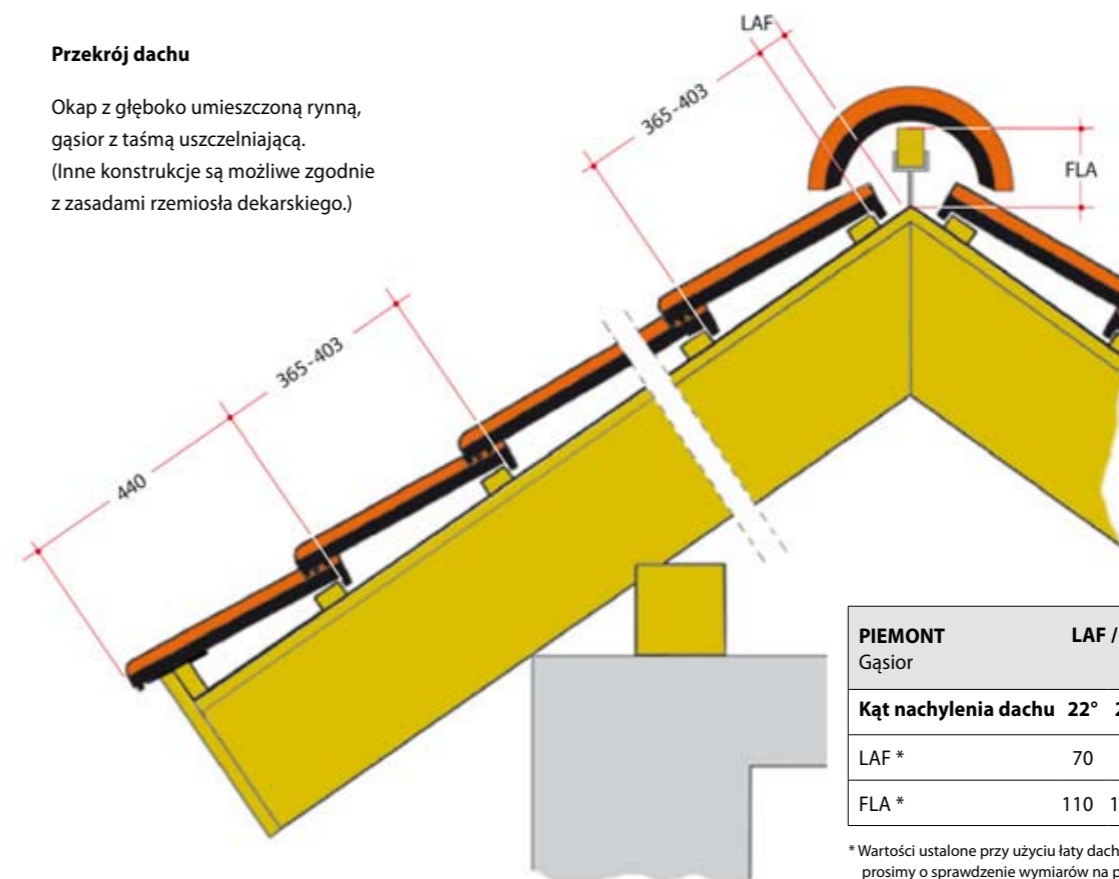

**FLA**  
Odległość łąty kalenicowej od linii szczytu kalenicy. Wymiar od punktu wierzchołkowego krokwi (lub kontrłaty) do górnej krawędzi łąty kalenicy.

**LAF**  
Odległość górnej łąty od linii szczytu kalenicy. Wymiar od punktu wierzchołkowego krokwi (lub kontrłaty) do krawędzi przedniej pierwszej łąty dachowej.

PIEMONT Gąsior	LAF / FLA (mm)									
Kąt nachylenia dachu	22°	25°	30°	35°	40°	45°	50°	55°	60°	
LAF *	70	70	65	60	55	55	55	50	50	
FLA *	110	105	100	90	85	75	70	60	50	

\* Wartości ustalone przy użyciu łąty dachowej 3 x 5 cm. W przypadku innych przekrojów łąt, prosimy o sprawdzenie wymiarów na placu budowy.

### Dachówki skrajne

W przypadku dachówek skrajnych leżących w jednej płaszczyźnie ze ścianą szczytową należy pamiętać, że w trakcie planowania trzeba liczyć się z odpowiednią, dopasowaną średnią szerokością pokrycia. Więcej swobody daje nam przy tym występ

deski szczytowej, który będzie wykonany od spodu i od strony czołowej (jak na przekrojach). Zastosowano tutaj odstęp 10 mm od deski do „pletwy”.

W przypadku innego odstępu należy dopasować wymiary deski osłonowej szczytowej.

Wykonanie zakończenia powierzchni dachu z dachówką skrajną lewą/prawą i deską osłonową szczytową

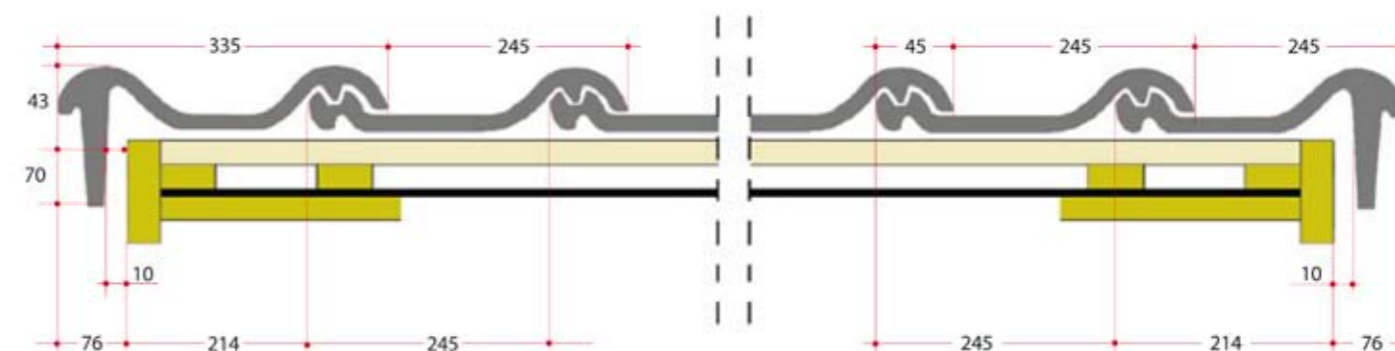

Wykonanie zakończenia powierzchni dachu z dachówką dwufalową i deską szczytową

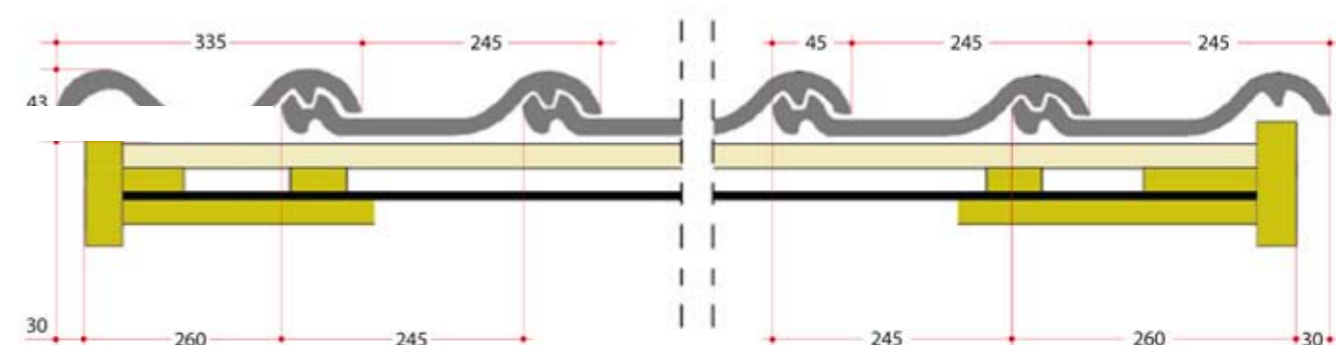

Wszystkie wymiary w mm



PIEMONT  
MIEDZIANA  
ANGOBA

**Roben**

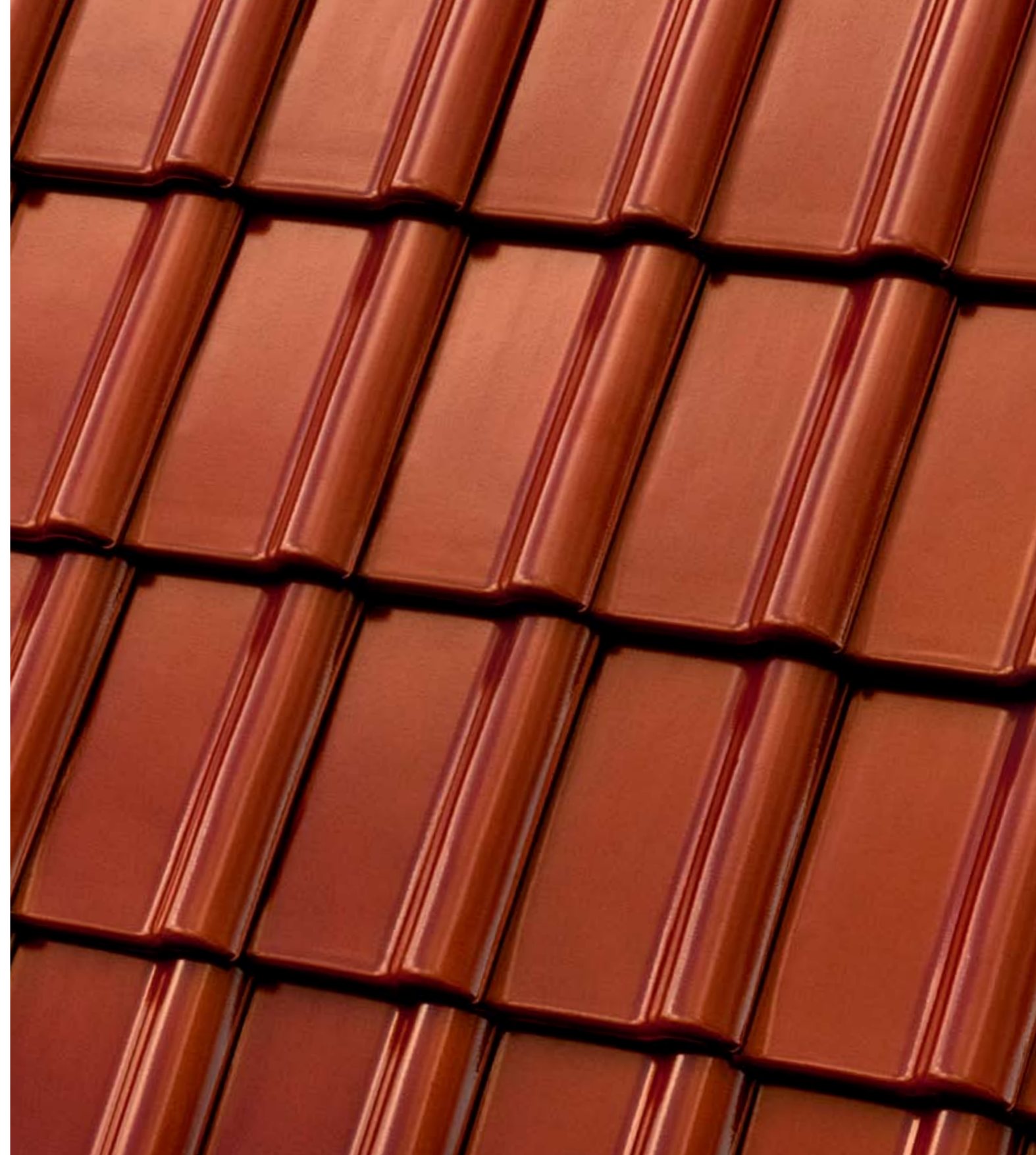

PIEMONT  
KASZTANOWA  
ANGOBA SZLACHETNA

**Roben**



PIEMONT  
BRĄZOWA  
ANGOBA

**Roben**

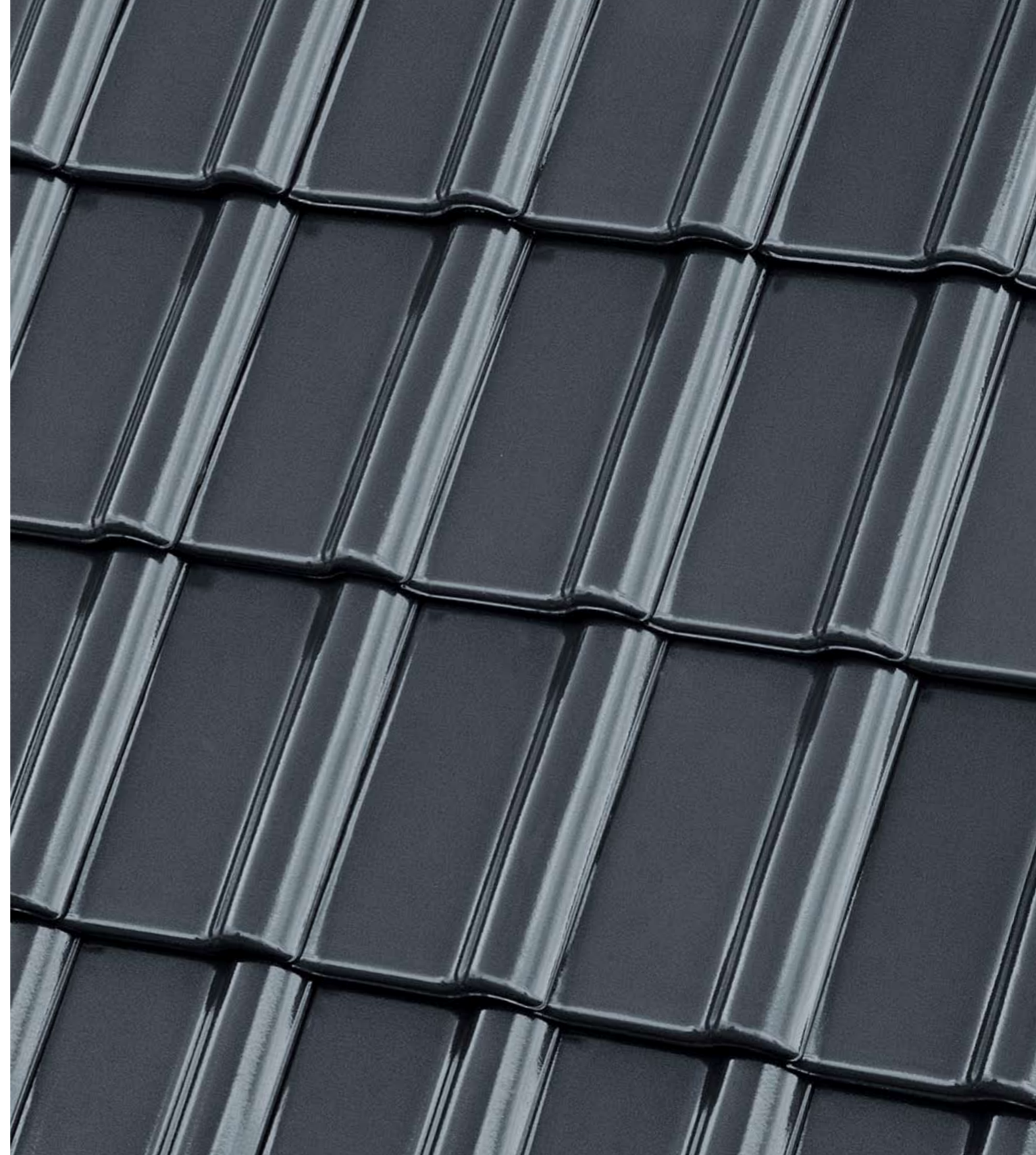

PIEMONT  
GRAFITOWA  
GLAZURA

**Roben**



PIEMONT  
ANTRACYTOWA  
ANGOBA



PIEMONT  
TITAN SZARA  
GLAZURA





PIEMONT  
Dachówka ceramiczna

Waga 1 szt.	ok. 3,97 kg
Całkowita długość	ok. 47,2 cm
Całkowita szerokość	ok. 29,0 cm
Długość pokrycia	ok. 36,5 – 40,3 cm
Średnia szerokość pokrycia	ok. 24,5 cm
<b>Minimalna wartość obliczeniowa/m<sup>2</sup></b>	<b>10,1 szt.</b>
Ilość/m <sup>2</sup>	10,1-11,2 szt.
Min. kąt nachylenia dachu	22°
Ilość/europaleta	240 szt.
Waga/m <sup>2</sup>	ok. 40,1 – 44,5 kg
Waga pełnej palety	ok. 983 kg
Mrozoodporność	tak

Uwaga: parametry techniczne mogą ulec niewielkim zmianom

**Dachówka podstawowa**



**Dachówka skrajna lewa**

- Długość pokrycia: ok. 365 - 403 mm
- Średnia szerokość pokrycia: ok. 335 mm
- Waga: ok. 5,7 kg



**Dachówka skrajna prawa**

- Długość pokrycia: ok. 365 - 403 mm
- Średnia szerokość pokrycia: ok. 245 mm
- Waga: ok. 5,3 kg



**Dachówka połówkowa**

- Średnia szerokość pokrycia: ok. 125 mm
- Waga: ok. 2,5 kg

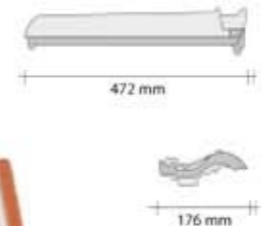

**Dachówka dwufalowa**

- Długość pokrycia: ok. 365 - 403 mm
- Średnia szerokość pokrycia: ok. 335 mm
- Waga: ok. 4,7 kg



PIEMONT  
TOBAGO  
GLAZURA

**Gąsior podstawowy**

- Ilość gąsiorów na mb: ok. 3,0 szt.
- Waga: ok. 3,6 kg/szt.
- Średnia szerokość pokrycia: ok. 205 mm

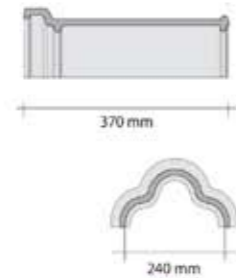

**Gąsior początkowy półokrągły duży**

- Waga: ok. 3,4 kg

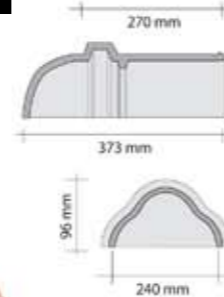

**Dachówka antenowa**

- Waga dachówki: ok. 4,1 kg
- Waga gumowego kaptura: ok. 0,1 kg
- Waga całkowita: ok. 4,2 kg



**Kominiek odpowietrzający ceramiczno-konglomeratowy z rurą łącznikową**

- Waga: ok. 7,2 kg\*

\* Kominiek kompletny (dachówka przelotowa, rura kominkowa, przewód elastyczny)



**Zakończenie gąsiora kalenicy**

- początkowe/końcowe
- Waga: ok. 1,0 kg/1,4 kg

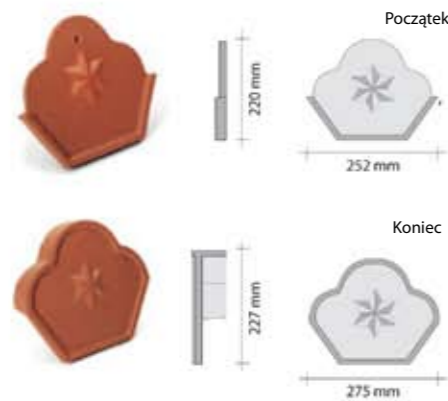

**Łącznik kalenic - trójnik uniwersalny**

- Waga: ok. 4,8 kg

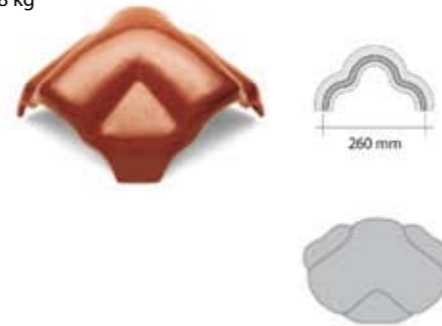

**Dachówka do montażu paneli**



**Dachówka wentylacyjna**

- Przekrój wentylacji z kratką: ok. 23 cm<sup>2</sup>
- Waga: ok. 4,5 kg





#### Kominek wentylacyjny



#### Stopień kominiarski

- Przeznaczenie: umożliwia bezpieczne poruszanie się po połaci dachowej
- Materiał: stal ocynkowana malowana proszkowo
- Kolorystyka: miedź, kasztan, brąz, czarny



#### Ława kominiarska 0,8 m

- Przeznaczenie: umożliwia bezpieczne poruszanie się po połaci dachowej
- Materiał: stal ocynkowana malowana proszkowo
- Kolorystyka: miedź, kasztan, brąz, czarny
- Długość: 800 mm



#### Akcesoria dodatkowe

- Grzebień okapu
- Klamry do dachówki (cynk/aluminium), 4 x 6
- Aluminiowe klamry do gąsiora
- Uchwyt listwy kalenicy
- Taśma pod gąsior (5 m)
- Stopień kominiarski
- Listwa wykończeniowa do obróbki kominiarskiej
- Taśma koszowa
- Dachówka świetlikowa
- Ława kominiarska 40 cm
- Taśma do obróbki kominiarskiej
- Płotek przeciwnięgowy
- Zimna angoba

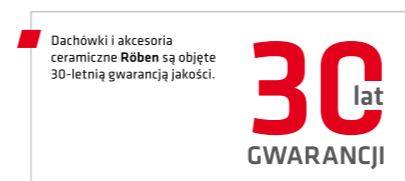

Röben  
KONSUMENTCKI LIDER JAKOŚCI 2017  
w kategorii „Producenci klinkieru”



Röben  
LAUR KONSUMENTA TOP MARKA 2018  
w kategorii „Jakość i innowacyjność  
w branży budowlanej”



Röben  
ZŁOTY MEDAL MIĘDZYNARODOWYCH  
TARGÓW POZNAŃSKICH 2020  
wyróżniony produkt Dachówka  
ceramiczna Piemont

# Röben